

Watt Radiator Plan - WRP

Radiator till vattenburen värme för utanpåliggande ventilarrangemang.

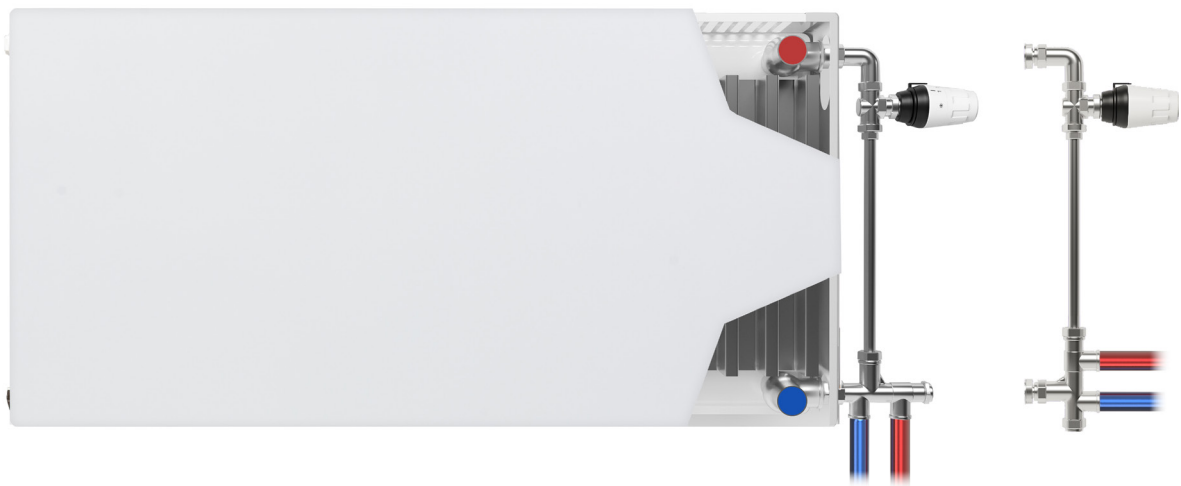



Watt Radiator Plan - WRP, är en slät panelradiator avsedd att installeras i slutna värmesystem med cirkulation.

Som standard levereras WRP med låsbar omstagskonsol av typen Monclac. Kan även levereras med golvstöd. I standardutförande för WRP ingår sidoplåtar, topgaller, blankplugg och luftplugg. Normalt förses radiatoren med, som tillval, ventilarrangemang och termostat från IMI, MMA eller Danfoss.

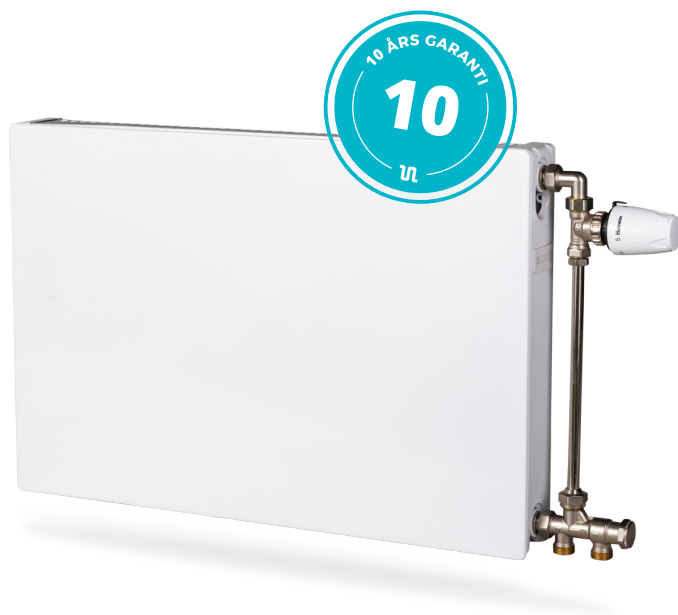
WRP lämpar sig för tvårörssystem likväl som för ettrörssystem med tillbehör.





 Radiator Standard är tillverkad med 4 x invändigt 1/2" gänga placerade i radiatorns respektive hörn.

 **Material:**
Kallvalsat bandstål. Paneler i 1,15mm godstjocklek, konvektionsplåt i 0,5mm.

 **Max drifttryck:**
10 bar

 **Max driftstemperatur:**
120°C

 **Miljö:**
Samtliga beståndsdelar i radiatoren är giftfria och återvinningsbara till 100 %

 **Emballage:**
Varje radiator är individuellt förpackad med skyddande wellpapp och bubbelplast. Slutligen inplastas hela radiatoren med krympplast. Emballaget lämpar sig väl som skydd för radiatoren under hela byggtiden.

 **Färg:**
Vit RAL 9016. Samtliga RAL-kulörer kan erhållas på begäran mot pristillägg.

 **Garanti:**
Watt Heating lämnar 10 års garanti mot materialfel.

 **Ytbehandling:**
Ytbehandlingen utförs i fem steg:

- Avfettning
- Fosfatering
- Elektrolytisk grundmåning
- Elektrostatisk epoxybehandling
- Ugnshärdning i 200°C

 **Standard:**
Radiatorns kvalitet vid tillverkning följer gällande EN ISO 9001.
Värmeavgivning enligt EN 442.
Radiatorn är CE-märkt och våra konsoler/golvstöd följer VDI 6036.

Sortiment

WRP tillverkas i höjderna 200 (ej typ 11), 300, 400, 500, 600 och 900 mm och i längder från 300 mm upp till 2000 mm. 900-höga radiatorer finns i längd 300 mm upp till 1600 mm.

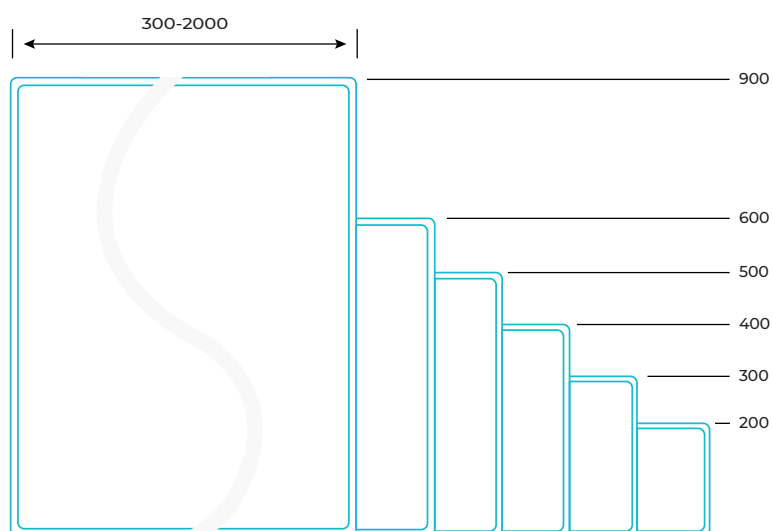

Radiator Plan WRP förekommer i fyra effektgrupper. Dessa är 11, 21, 22, och 33.

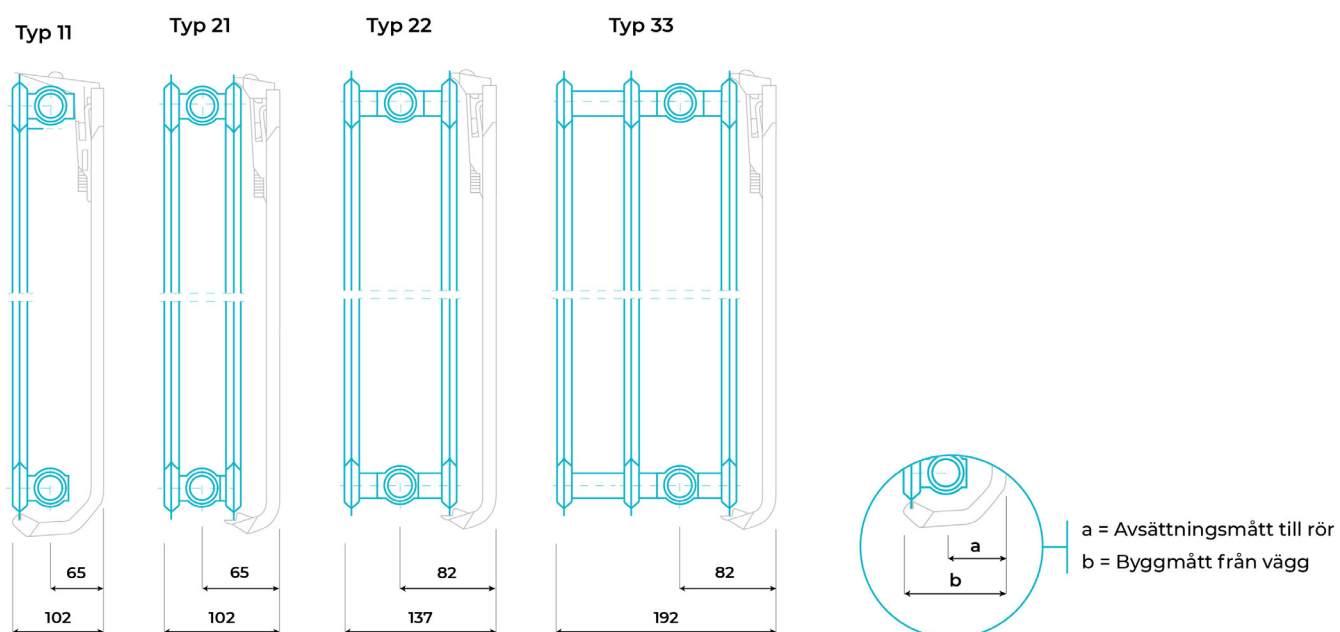

Mått, vikt och volym

Måttabell och måttdefinitioner

	a	b	c	d	e	f	g	h
11	65	30	102	105	65	27,5	-55	150
21	65	30	102	105	65	27,5	-55	150
22	82	30	137	105	65	27,5	-55	150
33	82	30	192	105	65	27,5	-55	150

- a - Från väggliv till centrum anslutning, avsättningsmått
- b - Från väggliv till innerkant radiator
- c - Från väggliv till ytterkant radiator
- d - Från överkant radiator till c/c fästhål konsol
- e - Från underkant radiator till c/c fästhål konsol
- f - Från överkant/underkant radiator till c/c anslutning radiator
- g - Avstånd mellan anslutningar (höjd rad minus 55 mm)
- h - Rekommenderat avstånd från golv

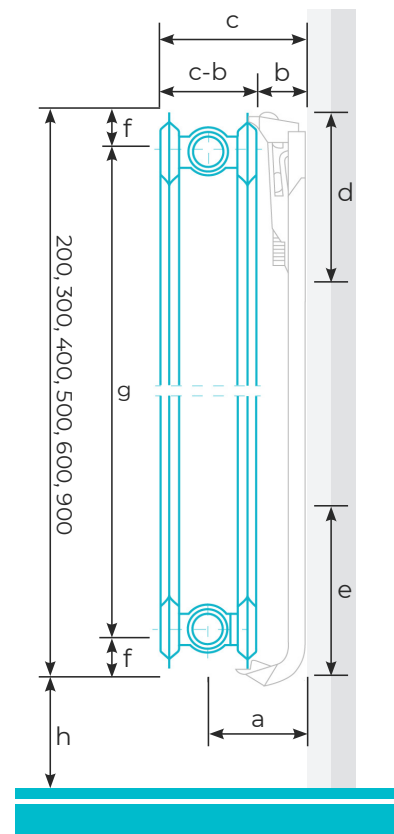

Vikt och volym per meter radiator

Radiortyp	WRP typ 11						WRP typ 21					
	200	300	400	500	600	900	200	300	400	500	600	900
Radiatorhöjd	200	300	400	500	600	900	200	300	400	500	600	900
Vikt/m (kg)	-	11,28	15,04	18,60	22,12	38,23	11,39	16,22	21,54	26,62	31,74	47,02
Volym/m (l)	-	1,7	2,1	2,5	2,9	3,5	2,4	3,4	4,17	4,93	5,7	7,7

Radiortyp	WRP typ 22						WRP typ 33					
	200	300	400	500	600	900	200	300	400	500	600	900
Radiatorhöjd	200	300	400	500	600	900	200	300	400	500	600	900
Vikt/m (kg)	12,31	17,70	23,59	29,23	34,92	51,90	17,40	25,22	33,54	41,60	49,63	74,01
Volym/m (l)	2,45	3,5	4,3	5	5,9	7,8	3,8	5	6,1	7,2	8,3	11,25

Installation

Avsättningsmått från vägg till c/c anslutning

Radiator typ	Mått (mm)
11/21	65
22/33	82



Bottenkoppling

Danfoss - RA-K VB

a	35
b	40
c	30

IMI-TRV 3

a	35
b	40
c	30

MMA - VRVM FA

a	36
b	40
c	31



Sidokoppling

Danfoss - RA-K VB

a	64
b	30
c	40

IMI-TRV 3

a	74
b	30
c	40

MMA - VRVM FA

a	63
b	31
c	40

Montage

Vägghängd radiator

För montage på vägg används våra låsbara omtagskonsoler. Rekommenderad montering är cirka 100 mm från radiatorns ytterkant. Vid radiator längde än 1600 mm placeras den tredje konsolen på radiatorns mitt.

Radiatorlängd	Antal konsoler
300-1600	2
1700-2000	3



Golvstående radiator

Våra radiatorer kan även monteras fristående på golv. Avståndet från golv till underkant på radiator är justerbart.

Radiatorlängd	Antal golvstöd
300-1600	2
1700-2000	3

Produkter	a
PK23	100-150 mm
PK22	212-310 mm

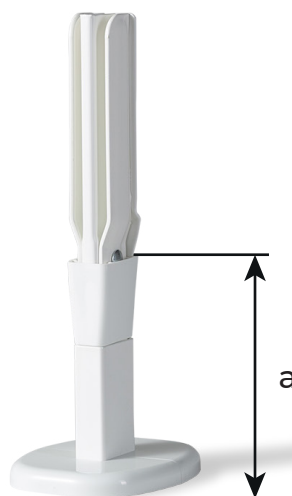

Installation

Byglar/Eurohängare vid installation med Eurodon

Radiatorn är försedd med byglar/eurohängare på baksidan för eventuell L-konsol. Dessa kan vara i vägen för installation av Eurodon. Eurodon kräver 350mm fri baksida på radiatorn. Radiator kortare än 800mm medger inte detta. Radiatorer över 1600mm har extra centralt placerad byglar. På dessa radiatorer måste Eurodon placeras centralt eller vid fri baksida enligt måttskiss nedan.

L	Y
1600	800
1800	900
2000	1000

H	X
300	155
400	155
500	255
600	355
900	655

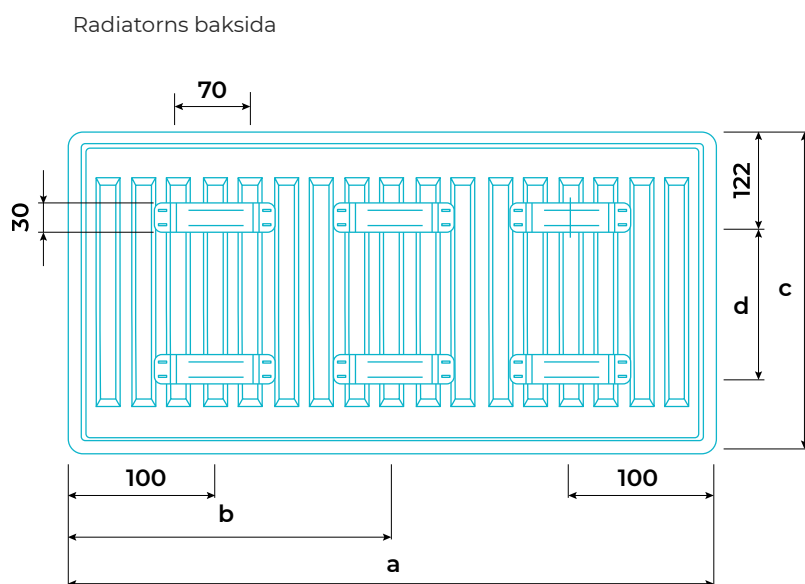

L - Radiatorns totallängd.

Y - Från ytterkant radiator till centrum radiator.

H - Radiatorns höjd.

X - Från övre eurohängares underkant till nedre eurohängares underkant.



Skanna QR-kod för monteringsvideo

Utvalda tillbehör



Luftare
Art nr: 42092 (Ingår)



Blind plugg
Art nr: 42093 (Ingår)



Avtappning
Art nr: 40040



Väggdistans 6mm
Art nr: 40932



Väggdistans 20mm
Art nr: 40933



Säkerhetsbygel
Art nr: 40290, 40291, 40292,
40292, 40293



Termostatskydd
Art nr: 40294, 40295

Ventil & termostat

Ventilarrangemang

Våra radiatorer kan levereras med ventilarrangemang från IMI, MMA eller Danfoss.

Ventilinsats	kv-värde (Kv Δ T2K)
MMA Flex	0,01-0,7
MMA Evoflow	0,02-0,38
MMA FVRe	0,05-0,5
IMI TRV-3	0,01-0,493
IMI Eclipse	
Danfoss RA-N	0,04-0,38
Danfoss RA-U	0,01-0,27



Termostatmått

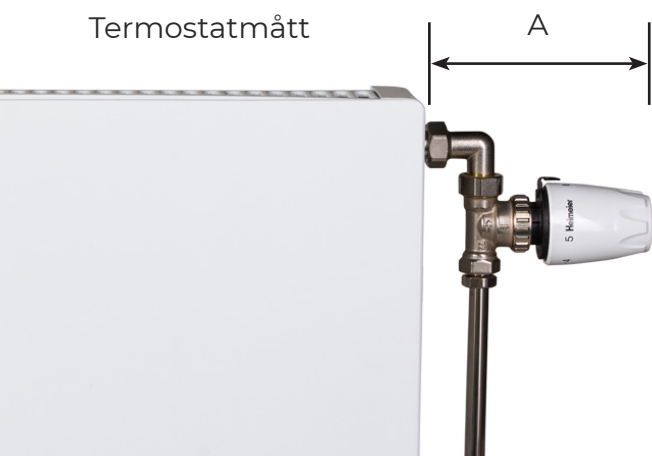

Termostat	A [mm]
Watt ONE	147
IMI Nordic	142
IMI Halo-B	145
MMA Evosense	157
Danfoss RA2000	135

WATT