

Watt Konvektor Klimatlist - WKL

Konvektor till vattenburen värme för
kallrasskydd i fönsterpartier.







Watt Konvektor Klimatlist, WKL, är en mycket pålitlig och kompakt konvektor.

Dess låga profil gör att WKL passar perfekt vid installationer där utrymmet är begränsat, som i rum med låga bröstningshöjder eller som kallrasskydd i höga glaspartier.

Dessutom finns ett brett utbud av tillbehör och konsoler tillgängliga för Konvektor Klimatlist, vilket gör det möjligt att anpassa den för olika ändamål och behov.



-  WKL är tillverkad med 2 eller 4 x invändig 1/2" gänga placerade i konvektorns respektive kortsida.
-  **Material:**
Fyrkantsprofil av stål.
-  **Max drifttryck:**
6 bar (10 bar mot pristillägg)
-  **Max driftstemperatur:**
110°C
-  **Miljö:**
Samtliga beståndsdelar i konvektorn är giftfria och återvinningsbara till 100 %
-  **Emballage:**
Varje konvektor är individuellt förpackad med skyddande wellpapp. Slutligen inplastas hela konvektorn med krympplast. Emballaget lämpar sig väl som skydd för konvektorn under hela byggtiden.

-  **Färg:**
Vit RAL 9016. Samtliga RAL-kulörer kan erhållas på begäran mot pristillägg.
-  **Garanti:**
Watt Heating lämnar 10 års garanti mot materialfel.
-  **Ytbehandling:**
Ytbehandlingen utförs i fem steg:
 - Avfettning
 - Fosfatering
 - Elektrolytisk grundmåning
 - Elektrostatisk epoxybehandling
 - Ugnshärdning i 200°C
-  **Standard:**
Konvektorns kvalitet vid tillverkning följer gällande EN ISO 9001. Värmeavgivning enligt EN 442. Konvektorn är CE-märkt.

Sortiment

WKL tillverkas i höjderna 70 mm och 140 mm och i längder från 400 mm upp till 6000 mm.

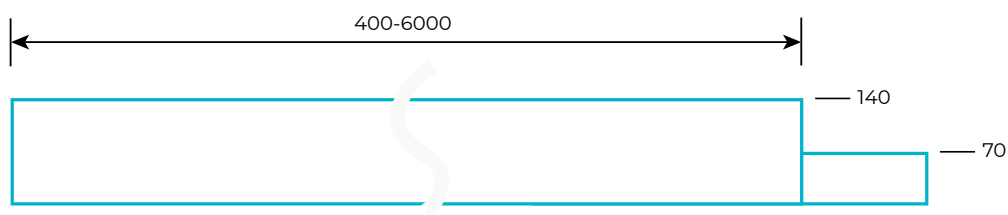

Typ 21



H = 70 mm
07-21

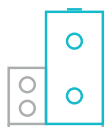

H = 140 mm
14-21

Mått, vikt och volym

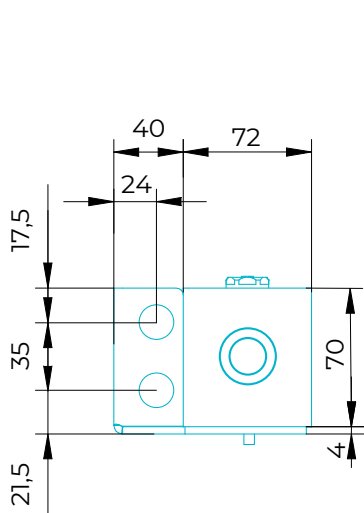

07-21

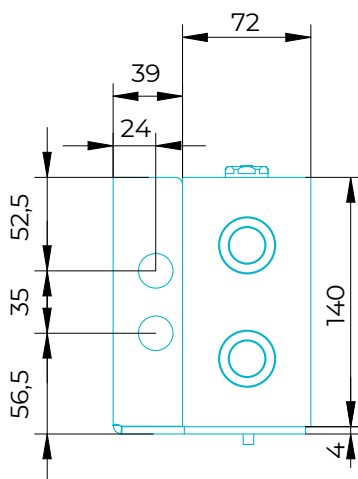

14-21

Vikt och volym per meter konvektor

Konvektortyp	WKL typ 21	
Konvektorhöjd	7	14
Vikt/m (kg)	6,0	12,3
Volym/m (l)	1,2	2,3

Anslutningar

Anslutningar för 70 mm

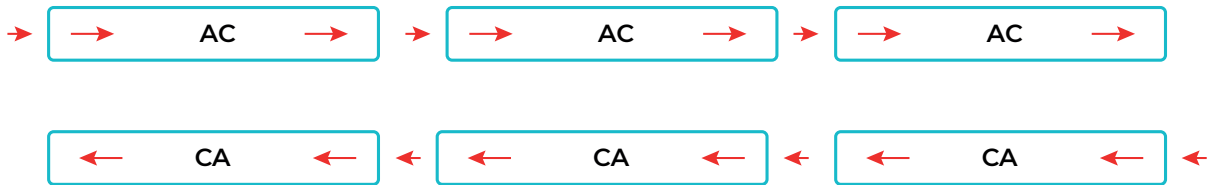

WKL kan seriekopplas genom att Watt bygger in mellanväggar i konvektorn. Dessa mellanväggar förhindrar vattnet att ta snabbaste vägen mot returen och tvingar flödet fram i övre delen av konvektorn. Denna specialanpassning kan identifieras på produktens etikett vid förpackning men också genom bricka som fästs på konvektorns undersida. Se bild nedan.

Bricka = mellanvägg = inget genomflöde i den ändan.

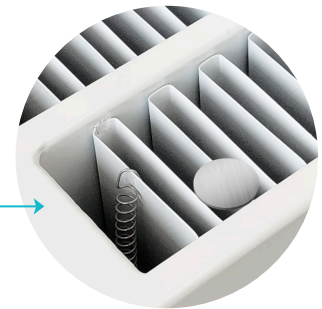

Anslutningar för 140 mm

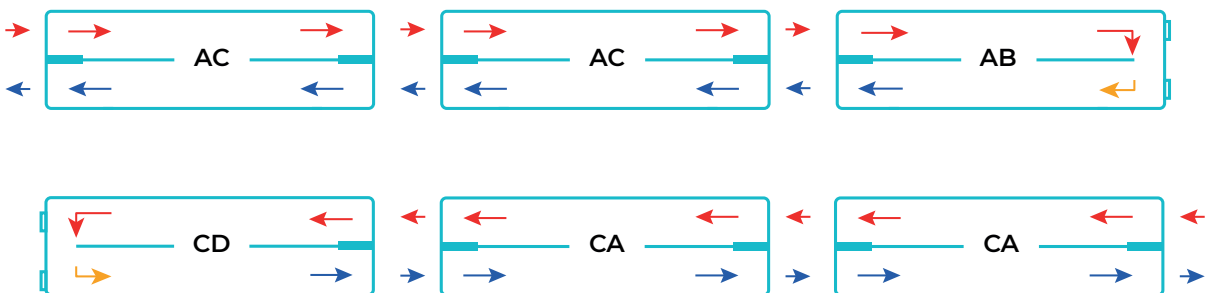

Montage

Vägghängd konvektor

För montage på vägg används våra väggkonsoler. Väggekonsoler ska installeras enligt antal i tabell. Yttre stöd/konsol placeras cirka 100mm in från konvektorns ytterkant. Resterande fördelas jämnt över konvektorn.

Konvektorlängd	Antal konsoler
400-2000	2
2200-4000	3
4200-6000	4



Utvalda tillbehör



Luftare

Art nr: 42092 (Ingår)



Blind plugg

Art nr: 42093 (Ingår)

Effektkalkylator

Med hjälp av vår effektkalkylator kan du enkelt räkna ut ditt rums behov eller produktens effekt.

För att komma direkt till kalkylatorn följ länken:

Klicka här

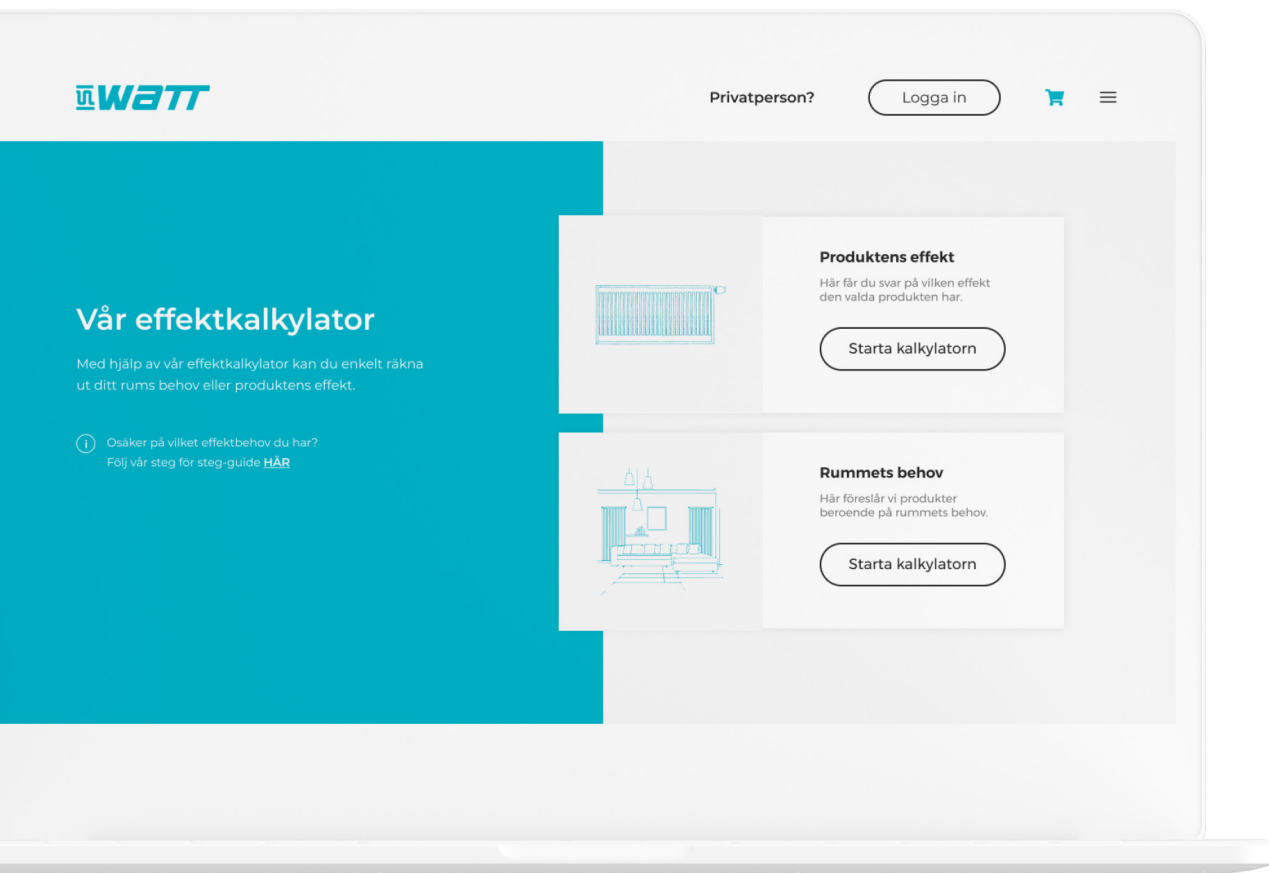

WATT